

# 第13回 teamTOPS ソフトバレーボール交流大会

## 成績表

平成29年2月5日（日）

午前9時15分開会式

精華町立むくのきセンター

主催 **teamTOPS**

後援 特定非営利活動法人 精華町体育協会

協賛 株式会社 モルテン

第13回TOPSソフトバレーボール交流大会

1	女性	TOY	minto	A77	チョリ☆ッス	BLOOM	プリママREMIX	勝数 負数	順位
	TOY		2 $\begin{bmatrix} 15 & - & 10 \\ 8 & - & 15 \\ 15 & - & 13 \end{bmatrix}$ 1	2 $\begin{bmatrix} 15 & - & 8 \\ 15 & - & 12 \\ - & & - \end{bmatrix}$ 0	2 $\begin{bmatrix} 15 & - & 10 \\ 15 & - & 7 \\ - & & - \end{bmatrix}$ 0	2 $\begin{bmatrix} 15 & - & 8 \\ 15 & - & 7 \\ - & & - \end{bmatrix}$ 0		4 - 0	1
	minto	1 $\begin{bmatrix} 10 & - & 15 \\ 15 & - & 8 \\ 13 & - & 15 \end{bmatrix}$ 2		1 $\begin{bmatrix} 15 & - & 13 \\ 8 & - & 15 \\ 13 & - & 15 \end{bmatrix}$ 2	2 $\begin{bmatrix} 15 & - & 13 \\ 15 & - & 10 \\ - & & - \end{bmatrix}$ 0		1 $\begin{bmatrix} 15 & - & 10 \\ 14 & - & 16 \\ 6 & - & 15 \end{bmatrix}$ 2	1 - 3	4
	A77	0 $\begin{bmatrix} 8 & - & 15 \\ 12 & - & 15 \\ - & & - \end{bmatrix}$ 2	2 $\begin{bmatrix} 13 & - & 15 \\ 15 & - & 8 \\ 15 & - & 13 \end{bmatrix}$ 1			2 $\begin{bmatrix} 15 & - & 13 \\ 13 & - & 15 \\ 16 & - & 14 \end{bmatrix}$ 1	2 $\begin{bmatrix} 15 & - & 10 \\ 15 & - & 6 \\ - & & - \end{bmatrix}$ 0	3 - 1	2
	チョリ☆ッス	0 $\begin{bmatrix} 10 & - & 15 \\ 7 & - & 15 \\ - & & - \end{bmatrix}$ 2	0 $\begin{bmatrix} 13 & - & 15 \\ 10 & - & 15 \\ - & & - \end{bmatrix}$ 2			1 $\begin{bmatrix} 15 & - & 9 \\ 6 & - & 15 \\ 9 & - & 15 \end{bmatrix}$ 2	1 $\begin{bmatrix} 15 & - & 8 \\ 13 & - & 15 \\ 10 & - & 15 \end{bmatrix}$ 2	0 - 4	6
	BLOOM	0 $\begin{bmatrix} 8 & - & 15 \\ 7 & - & 15 \\ - & & - \end{bmatrix}$ 2		1 $\begin{bmatrix} 13 & - & 15 \\ 15 & - & 13 \\ 14 & - & 16 \end{bmatrix}$ 2	2 $\begin{bmatrix} 9 & - & 15 \\ 15 & - & 6 \\ 15 & - & 9 \end{bmatrix}$ 1		1 $\begin{bmatrix} 12 & - & 15 \\ 15 & - & 8 \\ 9 & - & 15 \end{bmatrix}$ 2	1 - 3	5
	プリママREMIX		2 $\begin{bmatrix} 10 & - & 15 \\ 16 & - & 14 \\ 15 & - & 6 \end{bmatrix}$ 1	0 $\begin{bmatrix} 10 & - & 15 \\ 6 & - & 15 \\ - & & - \end{bmatrix}$ 2	2 $\begin{bmatrix} 8 & - & 15 \\ 15 & - & 13 \\ 15 & - & 10 \end{bmatrix}$ 1	2 $\begin{bmatrix} 15 & - & 12 \\ 8 & - & 15 \\ 15 & - & 9 \end{bmatrix}$ 1		3 - 1	3

2	女性	ポパイ	プリッツ	Mt. ビクトリー	Holiday	PINK PINK	ブルーガ	勝数 負数	順位
	ポパイ		1 $\begin{bmatrix} 15 & - & 13 \\ 13 & - & 15 \\ 8 & - & 15 \end{bmatrix}$ 2	0 $\begin{bmatrix} 9 & - & 15 \\ 11 & - & 15 \\ - & & - \end{bmatrix}$ 2	2 $\begin{bmatrix} 15 & - & 13 \\ 15 & - & 9 \\ - & & - \end{bmatrix}$ 0	0 $\begin{bmatrix} 13 & - & 15 \\ 11 & - & 15 \\ - & & - \end{bmatrix}$ 2		1 - 3	4
	プリッツ	2 $\begin{bmatrix} 13 & - & 15 \\ 15 & - & 13 \\ 15 & - & 8 \end{bmatrix}$ 1		2 $\begin{bmatrix} 15 & - & 11 \\ 15 & - & 11 \\ - & & - \end{bmatrix}$ 0	2 $\begin{bmatrix} 15 & - & 8 \\ 15 & - & 5 \\ - & & - \end{bmatrix}$ 0		2 $\begin{bmatrix} 15 & - & 9 \\ 15 & - & 6 \\ - & & - \end{bmatrix}$ 0	4 - 0	1
	Mt. ビクトリー	2 $\begin{bmatrix} 15 & - & 9 \\ 15 & - & 11 \\ - & & - \end{bmatrix}$ 0	0 $\begin{bmatrix} 11 & - & 15 \\ 11 & - & 15 \\ - & & - \end{bmatrix}$ 2			0 $\begin{bmatrix} 9 & - & 15 \\ 13 & - & 15 \\ - & & - \end{bmatrix}$ 2	0 $\begin{bmatrix} 14 & - & 16 \\ 9 & - & 15 \\ - & & - \end{bmatrix}$ 2	1 - 3	5
	Holiday	0 $\begin{bmatrix} 13 & - & 15 \\ 9 & - & 15 \\ - & & - \end{bmatrix}$ 2	0 $\begin{bmatrix} 8 & - & 15 \\ 5 & - & 15 \\ - & & - \end{bmatrix}$ 2			0 $\begin{bmatrix} 13 & - & 15 \\ 14 & - & 15 \\ - & & - \end{bmatrix}$ 2	0 $\begin{bmatrix} 13 & - & 15 \\ 10 & - & 15 \\ - & & - \end{bmatrix}$ 2	0 - 4	6
	PINK PINK	2 $\begin{bmatrix} 15 & - & 13 \\ 15 & - & 11 \\ - & & - \end{bmatrix}$ 0		2 $\begin{bmatrix} 15 & - & 9 \\ 15 & - & 13 \\ - & & - \end{bmatrix}$ 0	2 $\begin{bmatrix} 15 & - & 13 \\ 15 & - & 14 \\ - & & - \end{bmatrix}$ 0		2 $\begin{bmatrix} 15 & - & 17 \\ 15 & - & 9 \\ 15 & - & 8 \end{bmatrix}$ 1	4 - 0	2
	ブルーガ		0 $\begin{bmatrix} 9 & - & 15 \\ 6 & - & 15 \\ - & & - \end{bmatrix}$ 2	2 $\begin{bmatrix} 16 & - & 14 \\ 15 & - & 9 \\ - & & - \end{bmatrix}$ 0	2 $\begin{bmatrix} 15 & - & 13 \\ 15 & - & 10 \\ - & & - \end{bmatrix}$ 0	1 $\begin{bmatrix} 17 & - & 15 \\ 9 & - & 15 \\ 8 & - & 15 \end{bmatrix}$ 2		2 - 2	3

第13回TOPSソフトバレーボール交流大会

3	トリム I (1組)	TOP GEAR	New豚	Big Cross	夢絆	more plus	CoCo	勝数		順位
								勝数	負数	
			1 $\begin{bmatrix} 6 & - & 15 \\ 16 & - & 14 \\ 9 & - & 15 \end{bmatrix}$ 2	1 $\begin{bmatrix} 16 & - & 14 \\ 13 & - & 15 \\ 11 & - & 15 \end{bmatrix}$ 2	0 $\begin{bmatrix} 11 & - & 15 \\ 9 & - & 15 \\ - & & - \end{bmatrix}$ 2	0 $\begin{bmatrix} 4 & - & 15 \\ 6 & - & 15 \\ - & & - \end{bmatrix}$ 2		0	-	6
		2 $\begin{bmatrix} 15 & - & 6 \\ 14 & - & 16 \\ 15 & - & 9 \end{bmatrix}$ 1		2 $\begin{bmatrix} 16 & - & 14 \\ 15 & - & 13 \\ - & & - \end{bmatrix}$ 0	0 $\begin{bmatrix} 13 & - & 15 \\ 10 & - & 15 \\ - & & - \end{bmatrix}$ 2		0 $\begin{bmatrix} 16 & - & 17 \\ 14 & - & 16 \\ - & & - \end{bmatrix}$ 2	2	-	4
		2 $\begin{bmatrix} 14 & - & 16 \\ 15 & - & 13 \\ 15 & - & 11 \end{bmatrix}$ 1	0 $\begin{bmatrix} 14 & - & 16 \\ 13 & - & 15 \\ - & & - \end{bmatrix}$ 2			0 $\begin{bmatrix} 9 & - & 15 \\ 8 & - & 15 \\ - & & - \end{bmatrix}$ 2	0 $\begin{bmatrix} 8 & - & 15 \\ 12 & - & 15 \\ - & & - \end{bmatrix}$ 2	1	-	5
		2 $\begin{bmatrix} 15 & - & 11 \\ 15 & - & 9 \\ - & & - \end{bmatrix}$ 0	2 $\begin{bmatrix} 15 & - & 13 \\ 15 & - & 10 \\ - & & - \end{bmatrix}$ 0			2 $\begin{bmatrix} 17 & - & 16 \\ 6 & - & 15 \\ 15 & - & 11 \end{bmatrix}$ 1	2 $\begin{bmatrix} 11 & - & 15 \\ 15 & - & 7 \\ 16 & - & 7 \end{bmatrix}$ 1	4	-	1
		2 $\begin{bmatrix} 15 & - & 4 \\ 15 & - & 6 \\ - & & - \end{bmatrix}$ 0		2 $\begin{bmatrix} 15 & - & 9 \\ 15 & - & 8 \\ - & & - \end{bmatrix}$ 0	1 $\begin{bmatrix} 16 & - & 17 \\ 15 & - & 6 \\ 11 & - & 15 \end{bmatrix}$ 2		2 $\begin{bmatrix} 15 & - & 10 \\ 15 & - & 8 \\ - & & - \end{bmatrix}$ 0	3	-	2
			2 $\begin{bmatrix} 17 & - & 16 \\ 16 & - & 14 \\ - & & - \end{bmatrix}$ 0	2 $\begin{bmatrix} 15 & - & 8 \\ 15 & - & 12 \\ - & & - \end{bmatrix}$ 0	1 $\begin{bmatrix} 15 & - & 11 \\ 7 & - & 15 \\ 7 & - & 16 \end{bmatrix}$ 2	0 $\begin{bmatrix} 10 & - & 15 \\ 8 & - & 15 \\ - & & - \end{bmatrix}$ 2		2	-	3

4	トリム I (1組)	大久保SVC	teamTOPS うさぎ	さくらガールズ	ami ゴールド	サダES unit	深草 サターン	勝数		順位
								勝数	負数	
			2 $\begin{bmatrix} 15 & - & 0 \\ 15 & - & 0 \\ - & & - \end{bmatrix}$ 0	2 $\begin{bmatrix} 15 & - & 11 \\ 11 & - & 15 \\ 15 & - & 11 \end{bmatrix}$ 1	2 $\begin{bmatrix} 15 & - & 12 \\ 17 & - & 15 \\ - & & - \end{bmatrix}$ 0	0 $\begin{bmatrix} 15 & - & 17 \\ 6 & - & 15 \\ - & & - \end{bmatrix}$ 2		3	-	2
		0 $\begin{bmatrix} 0 & - & 15 \\ 0 & - & 15 \\ - & & - \end{bmatrix}$ 2		1 $\begin{bmatrix} 12 & - & 15 \\ 15 & - & 13 \\ 0 & - & 15 \end{bmatrix}$ 2	0 $\begin{bmatrix} 0 & - & 15 \\ 0 & - & 15 \\ - & & - \end{bmatrix}$ 2		0 $\begin{bmatrix} 0 & - & 15 \\ 0 & - & 15 \\ - & & - \end{bmatrix}$ 2	0	-	6
		1 $\begin{bmatrix} 11 & - & 15 \\ 15 & - & 11 \\ 11 & - & 15 \end{bmatrix}$ 2	2 $\begin{bmatrix} 15 & - & 12 \\ 13 & - & 15 \\ 15 & - & 0 \end{bmatrix}$ 1			0 $\begin{bmatrix} 9 & - & 15 \\ 4 & - & 15 \\ - & & - \end{bmatrix}$ 2	2 $\begin{bmatrix} 15 & - & 10 \\ 12 & - & 15 \\ 15 & - & 13 \end{bmatrix}$ 1	2	-	4
		0 $\begin{bmatrix} 12 & - & 15 \\ 15 & - & 17 \\ - & & - \end{bmatrix}$ 2	2 $\begin{bmatrix} 15 & - & 0 \\ 15 & - & 0 \\ - & & - \end{bmatrix}$ 0			0 $\begin{bmatrix} 9 & - & 15 \\ 12 & - & 15 \\ - & & - \end{bmatrix}$ 2	0 $\begin{bmatrix} 13 & - & 15 \\ 16 & - & 17 \\ - & & - \end{bmatrix}$ 2	1	-	5
		2 $\begin{bmatrix} 17 & - & 15 \\ 15 & - & 6 \\ - & & - \end{bmatrix}$ 0		2 $\begin{bmatrix} 15 & - & 9 \\ 15 & - & 4 \\ - & & - \end{bmatrix}$ 0	2 $\begin{bmatrix} 15 & - & 9 \\ 15 & - & 12 \\ - & & - \end{bmatrix}$ 0		2 $\begin{bmatrix} 15 & - & 11 \\ 15 & - & 13 \\ - & & - \end{bmatrix}$ 0	4	-	1
			2 $\begin{bmatrix} 15 & - & 0 \\ 15 & - & 0 \\ - & & - \end{bmatrix}$ 0	1 $\begin{bmatrix} 10 & - & 15 \\ 15 & - & 12 \\ 13 & - & 15 \end{bmatrix}$ 2	2 $\begin{bmatrix} 15 & - & 13 \\ 17 & - & 16 \\ - & & - \end{bmatrix}$ 0	0 $\begin{bmatrix} 11 & - & 15 \\ 13 & - & 15 \\ - & & - \end{bmatrix}$ 2		2	-	3

第13回TOPSソフトバレーボール交流大会

5	トリム I (2組)	香芝ファミリー	むぎりん	ぶあ	SLASH	Trinity	嵐	順位	
								勝数	負数
	香芝ファミリー		0 $\begin{bmatrix} 12 & - & 15 \\ 7 & - & 15 \\ & - & \end{bmatrix}$ 2	2 $\begin{bmatrix} 16 & - & 14 \\ 15 & - & 7 \\ & - & \end{bmatrix}$ 0	2 $\begin{bmatrix} 13 & - & 15 \\ 15 & - & 12 \\ 15 & - & 10 \end{bmatrix}$ 1	2 $\begin{bmatrix} 15 & - & 10 \\ 15 & - & 17 \\ 15 & - & 12 \end{bmatrix}$ 1		3 - 1	3
	むぎりん	2 $\begin{bmatrix} 15 & - & 12 \\ 15 & - & 7 \\ & - & \end{bmatrix}$ 0		2 $\begin{bmatrix} 15 & - & 9 \\ 15 & - & 10 \\ & - & \end{bmatrix}$ 0	2 $\begin{bmatrix} 17 & - & 16 \\ 15 & - & 12 \\ & - & \end{bmatrix}$ 0		0 $\begin{bmatrix} 7 & - & 15 \\ 11 & - & 15 \\ & - & \end{bmatrix}$ 2	3 - 1	2
	ぶあ	0 $\begin{bmatrix} 14 & - & 16 \\ 7 & - & 15 \\ & - & \end{bmatrix}$ 2	0 $\begin{bmatrix} 9 & - & 15 \\ 10 & - & 15 \\ & - & \end{bmatrix}$ 2			2 $\begin{bmatrix} 15 & - & 7 \\ 15 & - & 7 \\ & - & \end{bmatrix}$ 0	1 $\begin{bmatrix} 8 & - & 15 \\ 7 & - & 15 \\ & - & 9 \end{bmatrix}$ 2	1 - 3	5
	SLASH	1 $\begin{bmatrix} 15 & - & 13 \\ 12 & - & 15 \\ 10 & - & 15 \end{bmatrix}$ 2	0 $\begin{bmatrix} 16 & - & 17 \\ 12 & - & 15 \\ & - & \end{bmatrix}$ 2			2 $\begin{bmatrix} 15 & - & 9 \\ 16 & - & 14 \\ & - & \end{bmatrix}$ 0	0 $\begin{bmatrix} 9 & - & 15 \\ 10 & - & 15 \\ & - & \end{bmatrix}$ 2	1 - 3	4
	Trinity	1 $\begin{bmatrix} 10 & - & 15 \\ 17 & - & 15 \\ 12 & - & 15 \end{bmatrix}$ 2		0 $\begin{bmatrix} 7 & - & 15 \\ 7 & - & 15 \\ & - & \end{bmatrix}$ 2	0 $\begin{bmatrix} 9 & - & 15 \\ 14 & - & 16 \\ & - & \end{bmatrix}$ 2		0 $\begin{bmatrix} 7 & - & 15 \\ 7 & - & 15 \\ & - & \end{bmatrix}$ 2	0 - 4	6
	嵐		2 $\begin{bmatrix} 15 & - & 7 \\ 15 & - & 11 \\ & - & \end{bmatrix}$ 0	2 $\begin{bmatrix} 15 & - & 8 \\ 15 & - & 7 \\ 9 & - & \end{bmatrix}$ 1	2 $\begin{bmatrix} 15 & - & 9 \\ 15 & - & 10 \\ & - & \end{bmatrix}$ 0	2 $\begin{bmatrix} 15 & - & 7 \\ 15 & - & 7 \\ & - & \end{bmatrix}$ 0		4 - 0	1

6	トリム I (2組)	SKY next	深草 ジュピター	夢風船	HEARTS-L	HKSC	PADDLE	順位	
								勝数	負数
	SKY next		1 $\begin{bmatrix} 15 & - & 13 \\ 8 & - & 15 \\ 15 & - & 17 \end{bmatrix}$ 2	2 $\begin{bmatrix} 17 & - & 16 \\ 15 & - & 13 \\ & - & \end{bmatrix}$ 0	0 $\begin{bmatrix} 7 & - & 15 \\ 15 & - & 17 \\ & - & \end{bmatrix}$ 2	0 $\begin{bmatrix} 13 & - & 15 \\ 11 & - & 15 \\ & - & \end{bmatrix}$ 2		1 - 3	5
	深草 ジュピター	2 $\begin{bmatrix} 13 & - & 15 \\ 15 & - & 8 \\ 17 & - & 15 \end{bmatrix}$ 1		2 $\begin{bmatrix} 15 & - & 6 \\ 15 & - & 8 \\ & - & \end{bmatrix}$ 0	2 $\begin{bmatrix} 15 & - & 7 \\ 9 & - & 15 \\ 15 & - & 11 \end{bmatrix}$ 1		2 $\begin{bmatrix} 17 & - & 16 \\ 15 & - & 13 \\ & - & \end{bmatrix}$ 0	4 - 0	1
	夢風船	0 $\begin{bmatrix} 16 & - & 17 \\ 13 & - & 15 \\ & - & \end{bmatrix}$ 2	0 $\begin{bmatrix} 6 & - & 15 \\ 8 & - & 15 \\ & - & \end{bmatrix}$ 2			0 $\begin{bmatrix} 12 & - & 15 \\ 8 & - & 15 \\ & - & \end{bmatrix}$ 2	0 $\begin{bmatrix} 11 & - & 15 \\ 16 & - & 17 \\ & - & \end{bmatrix}$ 2	0 - 4	6
	HEARTS-L	2 $\begin{bmatrix} 15 & - & 7 \\ 17 & - & 15 \\ & - & \end{bmatrix}$ 0	1 $\begin{bmatrix} 7 & - & 15 \\ 15 & - & 9 \\ 11 & - & 15 \end{bmatrix}$ 2			0 $\begin{bmatrix} 0 & - & 15 \\ 0 & - & 15 \\ & - & \end{bmatrix}$ 2	1 $\begin{bmatrix} 15 & - & 12 \\ 11 & - & 15 \\ 10 & - & 15 \end{bmatrix}$ 2	1 - 3	4
	HKSC	2 $\begin{bmatrix} 15 & - & 13 \\ 15 & - & 11 \\ & - & \end{bmatrix}$ 0		2 $\begin{bmatrix} 15 & - & 12 \\ 15 & - & 8 \\ & - & \end{bmatrix}$ 0	2 $\begin{bmatrix} 15 & - & 0 \\ 15 & - & 0 \\ & - & \end{bmatrix}$ 0		1 $\begin{bmatrix} 17 & - & 15 \\ 14 & - & 16 \\ 13 & - & 15 \end{bmatrix}$ 2	3 - 1	2
	PADDLE		0 $\begin{bmatrix} 16 & - & 17 \\ 13 & - & 15 \\ & - & \end{bmatrix}$ 2	2 $\begin{bmatrix} 15 & - & 11 \\ 17 & - & 16 \\ & - & \end{bmatrix}$ 0	2 $\begin{bmatrix} 12 & - & 15 \\ 15 & - & 11 \\ 15 & - & 10 \end{bmatrix}$ 1	2 $\begin{bmatrix} 15 & - & 17 \\ 16 & - & 14 \\ 15 & - & 13 \end{bmatrix}$ 1		3 - 1	3

第13回TOPSソフトバレーボール交流大会

7	トリムⅡ(1組)	Selfish	花鳥風月	FESTA	ラパン	YEEP	ピュアーズ	勝数 負数	順位
	Selfish		2 $\begin{bmatrix} 15 & - & 12 \\ 17 & - & 15 \\ & & - \end{bmatrix}$ 0	2 $\begin{bmatrix} 16 & - & 14 \\ 16 & - & 14 \\ & & - \end{bmatrix}$ 0	2 $\begin{bmatrix} 15 & - & 12 \\ 6 & - & 15 \\ 17 & - & 15 \end{bmatrix}$ 1	2 $\begin{bmatrix} 15 & - & 13 \\ 8 & - & 15 \\ 16 & - & 14 \end{bmatrix}$ 1		4 - 0	1
	花鳥風月	0 $\begin{bmatrix} 12 & - & 15 \\ 15 & - & 17 \\ & & - \end{bmatrix}$ 2		0 $\begin{bmatrix} 8 & - & 15 \\ 7 & - & 15 \\ & & - \end{bmatrix}$ 2	0 $\begin{bmatrix} 6 & - & 15 \\ 13 & - & 15 \\ & & - \end{bmatrix}$ 2		0 $\begin{bmatrix} 6 & - & 15 \\ 8 & - & 15 \\ & & - \end{bmatrix}$ 2	0 - 4	6
	FESTA	0 $\begin{bmatrix} 14 & - & 16 \\ 14 & - & 16 \\ & & - \end{bmatrix}$ 2	2 $\begin{bmatrix} 15 & - & 8 \\ 15 & - & 7 \\ & & - \end{bmatrix}$ 0			1 $\begin{bmatrix} 9 & - & 15 \\ 17 & - & 16 \\ 13 & - & 15 \end{bmatrix}$ 2	0 $\begin{bmatrix} 8 & - & 15 \\ 7 & - & 15 \\ & & - \end{bmatrix}$ 2	1 - 3	5
	ラパン	1 $\begin{bmatrix} 12 & - & 15 \\ 15 & - & 6 \\ 15 & - & 17 \end{bmatrix}$ 2	2 $\begin{bmatrix} 15 & - & 6 \\ 15 & - & 13 \\ & & - \end{bmatrix}$ 0			2 $\begin{bmatrix} 6 & - & 15 \\ 15 & - & 13 \\ 16 & - & 14 \end{bmatrix}$ 1	2 $\begin{bmatrix} 15 & - & 11 \\ 15 & - & 13 \\ & & - \end{bmatrix}$ 0	3 - 1	3
	YEEP	1 $\begin{bmatrix} 13 & - & 15 \\ 15 & - & 8 \\ 14 & - & 16 \end{bmatrix}$ 2		2 $\begin{bmatrix} 15 & - & 9 \\ 16 & - & 17 \\ 15 & - & 13 \end{bmatrix}$ 1	1 $\begin{bmatrix} 15 & - & 6 \\ 13 & - & 15 \\ 14 & - & 16 \end{bmatrix}$ 2		0 $\begin{bmatrix} 7 & - & 15 \\ 10 & - & 15 \\ & & - \end{bmatrix}$ 2	1 - 3	4
	ピュアーズ		2 $\begin{bmatrix} 15 & - & 6 \\ 15 & - & 8 \\ & & - \end{bmatrix}$ 0	2 $\begin{bmatrix} 15 & - & 8 \\ 15 & - & 7 \\ & & - \end{bmatrix}$ 0	0 $\begin{bmatrix} 11 & - & 15 \\ 13 & - & 15 \\ & & - \end{bmatrix}$ 2	2 $\begin{bmatrix} 15 & - & 7 \\ 15 & - & 10 \\ & & - \end{bmatrix}$ 0		3 - 1	2

8	トリムⅡ(1組)	レキップ	mixture	ベスビ	FORCE	MORE	smily	勝数 負数	順位
	レキップ		0 $\begin{bmatrix} 5 & - & 15 \\ 7 & - & 15 \\ & & - \end{bmatrix}$ 2	0 $\begin{bmatrix} 12 & - & 15 \\ 9 & - & 15 \\ & & - \end{bmatrix}$ 2	2 $\begin{bmatrix} 15 & - & 6 \\ 15 & - & 10 \\ & & - \end{bmatrix}$ 0	1 $\begin{bmatrix} 15 & - & 13 \\ 16 & - & 17 \\ 16 & - & 17 \end{bmatrix}$ 2		1 - 3	5
	mixture	2 $\begin{bmatrix} 15 & - & 5 \\ 15 & - & 7 \\ & & - \end{bmatrix}$ 0		2 $\begin{bmatrix} 15 & - & 12 \\ 13 & - & 15 \\ 15 & - & 12 \end{bmatrix}$ 1	2 $\begin{bmatrix} 15 & - & 12 \\ 15 & - & 7 \\ & & - \end{bmatrix}$ 0		2 $\begin{bmatrix} 15 & - & 13 \\ 15 & - & 11 \\ & & - \end{bmatrix}$ 0	4 - 0	1
	ベスビ	2 $\begin{bmatrix} 15 & - & 12 \\ 15 & - & 9 \\ & & - \end{bmatrix}$ 0	1 $\begin{bmatrix} 12 & - & 15 \\ 15 & - & 13 \\ 12 & - & 15 \end{bmatrix}$ 2			1 $\begin{bmatrix} 12 & - & 15 \\ 15 & - & 6 \\ 10 & - & 15 \end{bmatrix}$ 2	1 $\begin{bmatrix} 15 & - & 6 \\ 8 & - & 15 \\ 15 & - & 17 \end{bmatrix}$ 2	1 - 3	4
	FORCE	0 $\begin{bmatrix} 6 & - & 15 \\ 10 & - & 15 \\ & & - \end{bmatrix}$ 2	0 $\begin{bmatrix} 12 & - & 15 \\ 7 & - & 15 \\ & & - \end{bmatrix}$ 2			0 $\begin{bmatrix} 11 & - & 15 \\ 11 & - & 15 \\ & & - \end{bmatrix}$ 2	0 $\begin{bmatrix} 12 & - & 15 \\ 12 & - & 15 \\ & & - \end{bmatrix}$ 2	0 - 4	6
	MORE	2 $\begin{bmatrix} 13 & - & 15 \\ 17 & - & 16 \\ 17 & - & 16 \end{bmatrix}$ 1		2 $\begin{bmatrix} 15 & - & 12 \\ 6 & - & 15 \\ 15 & - & 10 \end{bmatrix}$ 1	2 $\begin{bmatrix} 15 & - & 11 \\ 15 & - & 11 \\ & & - \end{bmatrix}$ 0		0 $\begin{bmatrix} 11 & - & 15 \\ 11 & - & 15 \\ & & - \end{bmatrix}$ 2	3 - 1	3
	smily		0 $\begin{bmatrix} 13 & - & 15 \\ 11 & - & 15 \\ & & - \end{bmatrix}$ 2	2 $\begin{bmatrix} 6 & - & 15 \\ 15 & - & 8 \\ 17 & - & 15 \end{bmatrix}$ 1	2 $\begin{bmatrix} 15 & - & 12 \\ 15 & - & 12 \\ & & - \end{bmatrix}$ 0	2 $\begin{bmatrix} 15 & - & 11 \\ 15 & - & 11 \\ & & - \end{bmatrix}$ 0		3 - 1	2

第13回TOPSソフトバレーボール交流大会

9	トリムⅡ(2組)	アンサンプル	大久保K'	VALCE	SANKAI	ZIP	夢想花	勝数		順位
								負数		
	アンサンプル		0 $\begin{bmatrix} 4 & - & 15 \\ 14 & - & 16 \\ & & - \end{bmatrix}$ 2	2 $\begin{bmatrix} 15 & - & 11 \\ 15 & - & 6 \\ & & - \end{bmatrix}$ 0	2 $\begin{bmatrix} 15 & - & 13 \\ 15 & - & 10 \\ & & - \end{bmatrix}$ 0	2 $\begin{bmatrix} 15 & - & 13 \\ 15 & - & 13 \\ & & - \end{bmatrix}$ 0		3	-	2
	大久保K'	2 $\begin{bmatrix} 15 & - & 4 \\ 16 & - & 14 \\ & & - \end{bmatrix}$ 0		2 $\begin{bmatrix} 15 & - & 12 \\ 17 & - & 16 \\ & & - \end{bmatrix}$ 0	2 $\begin{bmatrix} 15 & - & 5 \\ 15 & - & 9 \\ 15 & - & - \end{bmatrix}$ 1		2 $\begin{bmatrix} 15 & - & 9 \\ 13 & - & 15 \\ 15 & - & 7 \end{bmatrix}$ 1	4	-	1
	VALCE	0 $\begin{bmatrix} 11 & - & 15 \\ 6 & - & 15 \\ & & - \end{bmatrix}$ 2	0 $\begin{bmatrix} 12 & - & 15 \\ 16 & - & 17 \\ & & - \end{bmatrix}$ 2			0 $\begin{bmatrix} 15 & - & 17 \\ 14 & - & 16 \\ & & - \end{bmatrix}$ 2	2 $\begin{bmatrix} 15 & - & 12 \\ 15 & - & 13 \\ & & - \end{bmatrix}$ 0	1	-	5
	SANKAI	0 $\begin{bmatrix} 13 & - & 15 \\ 10 & - & 15 \\ & & - \end{bmatrix}$ 2	1 $\begin{bmatrix} 5 & - & 15 \\ 9 & - & 15 \\ & & - \end{bmatrix}$ 2			1 $\begin{bmatrix} 15 & - & 13 \\ 9 & - & 15 \\ 7 & - & 15 \end{bmatrix}$ 2	2 $\begin{bmatrix} 6 & - & 15 \\ 17 & - & 15 \\ 15 & - & 12 \end{bmatrix}$ 1	1	-	4
	ZIP	0 $\begin{bmatrix} 13 & - & 15 \\ 13 & - & 15 \\ & & - \end{bmatrix}$ 2		2 $\begin{bmatrix} 17 & - & 15 \\ 16 & - & 14 \\ & & - \end{bmatrix}$ 0	2 $\begin{bmatrix} 13 & - & 15 \\ 15 & - & 9 \\ 15 & - & 7 \end{bmatrix}$ 1		2 $\begin{bmatrix} 15 & - & 11 \\ 16 & - & 14 \\ & & - \end{bmatrix}$ 0	3	-	3
	夢想花		1 $\begin{bmatrix} 9 & - & 15 \\ 15 & - & 13 \\ 7 & - & 15 \end{bmatrix}$ 2	0 $\begin{bmatrix} 12 & - & 15 \\ 13 & - & 15 \\ & & - \end{bmatrix}$ 2	1 $\begin{bmatrix} 15 & - & 6 \\ 15 & - & 17 \\ 12 & - & 15 \end{bmatrix}$ 2	0 $\begin{bmatrix} 11 & - & 15 \\ 14 & - & 16 \\ & & - \end{bmatrix}$ 2		0	-	6

10	トリムⅡ(2組)	HEARTS-R	ミント	K. NAKAYOSHI	F's	teamTOPS 虎	HI☆HI	勝数		順位
								負数		
	HEARTS-R		1 $\begin{bmatrix} 11 & - & 15 \\ 17 & - & 16 \\ 13 & - & 15 \end{bmatrix}$ 2	2 $\begin{bmatrix} 15 & - & 10 \\ 15 & - & 13 \\ & & - \end{bmatrix}$ 0	2 $\begin{bmatrix} 15 & - & 13 \\ 15 & - & 11 \\ & & - \end{bmatrix}$ 0	2 $\begin{bmatrix} 15 & - & 12 \\ 15 & - & 7 \\ & & - \end{bmatrix}$ 0		3	-	2
	ミント	2 $\begin{bmatrix} 15 & - & 11 \\ 16 & - & 17 \\ 15 & - & 13 \end{bmatrix}$ 1		2 $\begin{bmatrix} 15 & - & 9 \\ 15 & - & 5 \\ & & - \end{bmatrix}$ 0	2 $\begin{bmatrix} 15 & - & 13 \\ 15 & - & 12 \\ & & - \end{bmatrix}$ 0		0 $\begin{bmatrix} 7 & - & 15 \\ 16 & - & 17 \\ & & - \end{bmatrix}$ 2	3	-	3
	K. NAKAYOSHI	0 $\begin{bmatrix} 10 & - & 15 \\ 13 & - & 15 \\ & & - \end{bmatrix}$ 2	0 $\begin{bmatrix} 9 & - & 15 \\ 5 & - & 15 \\ & & - \end{bmatrix}$ 2			2 $\begin{bmatrix} 15 & - & 12 \\ 15 & - & 13 \\ & & - \end{bmatrix}$ 0	0 $\begin{bmatrix} 8 & - & 15 \\ 11 & - & 15 \\ & & - \end{bmatrix}$ 2	1	-	5
	F's	0 $\begin{bmatrix} 13 & - & 15 \\ 11 & - & 15 \\ & & - \end{bmatrix}$ 2	0 $\begin{bmatrix} 13 & - & 15 \\ 12 & - & 15 \\ & & - \end{bmatrix}$ 2			2 $\begin{bmatrix} 15 & - & 9 \\ 4 & - & 15 \\ 15 & - & 13 \end{bmatrix}$ 1	1 $\begin{bmatrix} 15 & - & 13 \\ 12 & - & 15 \\ 9 & - & 15 \end{bmatrix}$ 2	1	-	4
	teamTOPS 虎	0 $\begin{bmatrix} 12 & - & 15 \\ 7 & - & 15 \\ & & - \end{bmatrix}$ 2		0 $\begin{bmatrix} 12 & - & 15 \\ 13 & - & 15 \\ & & - \end{bmatrix}$ 2	1 $\begin{bmatrix} 9 & - & 15 \\ 15 & - & 4 \\ 13 & - & 15 \end{bmatrix}$ 2		0 $\begin{bmatrix} 10 & - & 15 \\ 12 & - & 15 \\ & & - \end{bmatrix}$ 2	0	-	6
	HI☆HI		2 $\begin{bmatrix} 15 & - & 7 \\ 17 & - & 16 \\ & & - \end{bmatrix}$ 0	2 $\begin{bmatrix} 15 & - & 8 \\ 15 & - & 11 \\ & & - \end{bmatrix}$ 0	2 $\begin{bmatrix} 13 & - & 15 \\ 15 & - & 12 \\ 15 & - & 9 \end{bmatrix}$ 1	2 $\begin{bmatrix} 15 & - & 10 \\ 15 & - & 12 \\ & & - \end{bmatrix}$ 0		4	-	1

# 順位別トーナメント戦 (女性の部)

上位トーナメント戦 (予選リーグ戦1位・2位)

第1コート

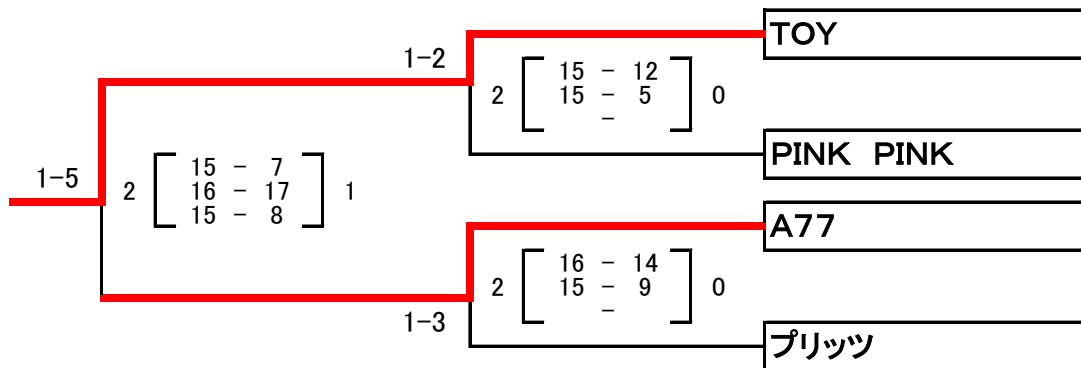

下位トーナメント戦 (予選リーグ戦3位・4位)

第1・2コート

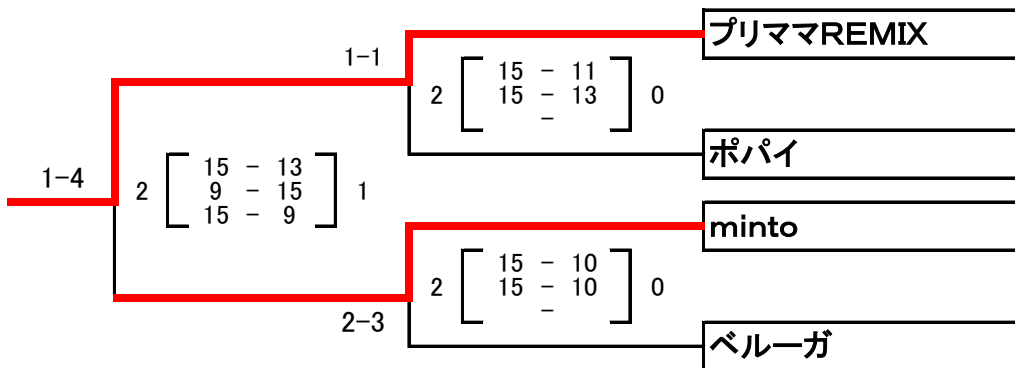

上位トーナメント優勝



上位トーナメント準優勝



下位トーナメント優勝



# 順位別トーナメント戦 (トリム I の部・1組)

上位トーナメント戦 (予選リーグ戦1位・2位)

第3コート

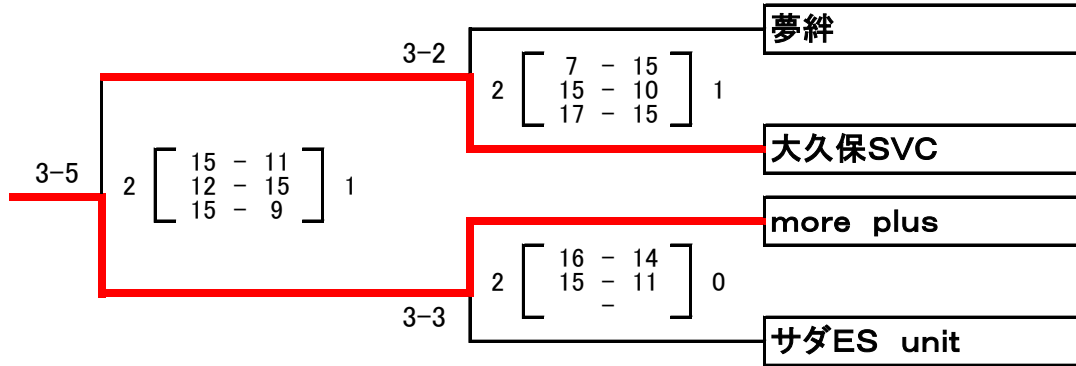

下位トーナメント戦 (予選リーグ戦3位・4位)

第3・4コート

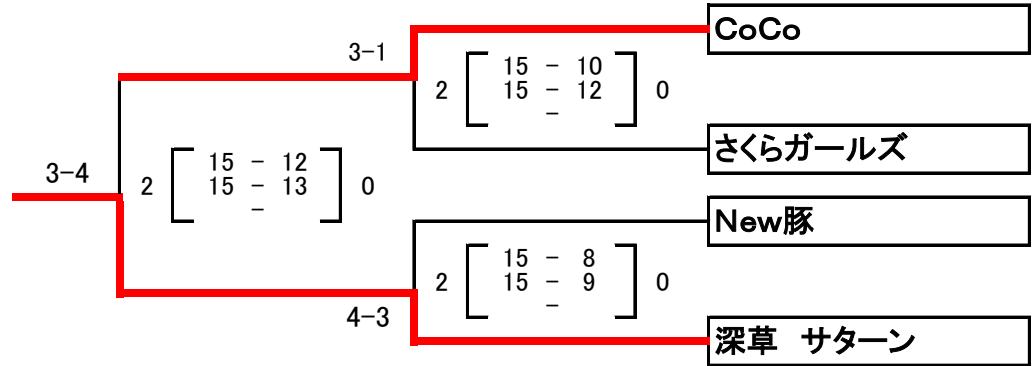

上位トーナメント優勝



上位トーナメント準優勝



下位トーナメント優勝





# 順位別トーナメント戦 (トリム I の部・2組)

上位トーナメント戦 (予選リーグ戦1位・2位)

第5コート

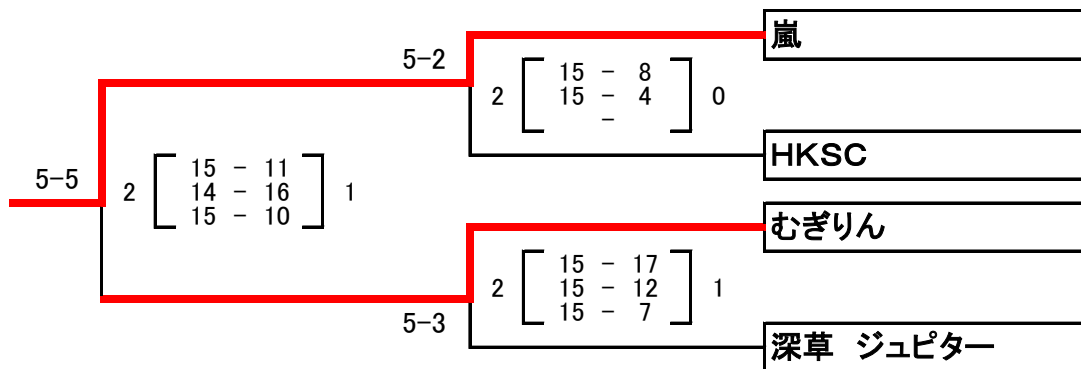

下位トーナメント戦 (予選リーグ戦3位・4位)

第5・6コート

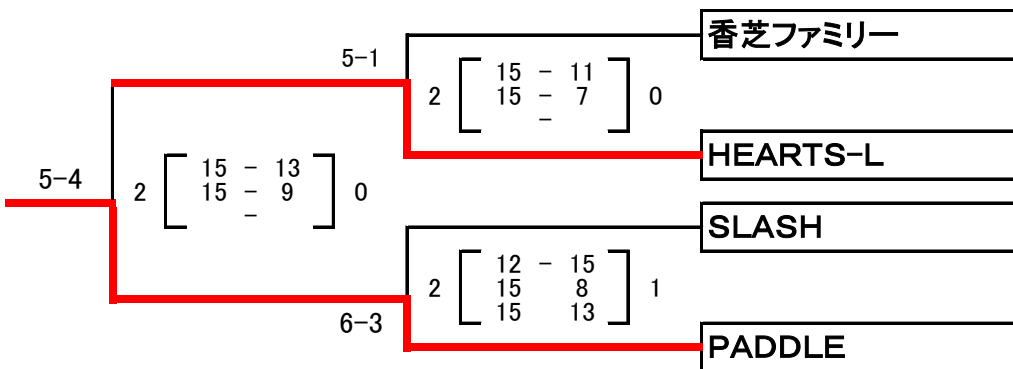

上位トーナメント優勝



上位トーナメント準優勝



下位トーナメント優勝



# 順位別トーナメント戦 (トリムⅡの部・1組)

上位トーナメント戦 (予選リーグ戦1位・2位)

第7コート

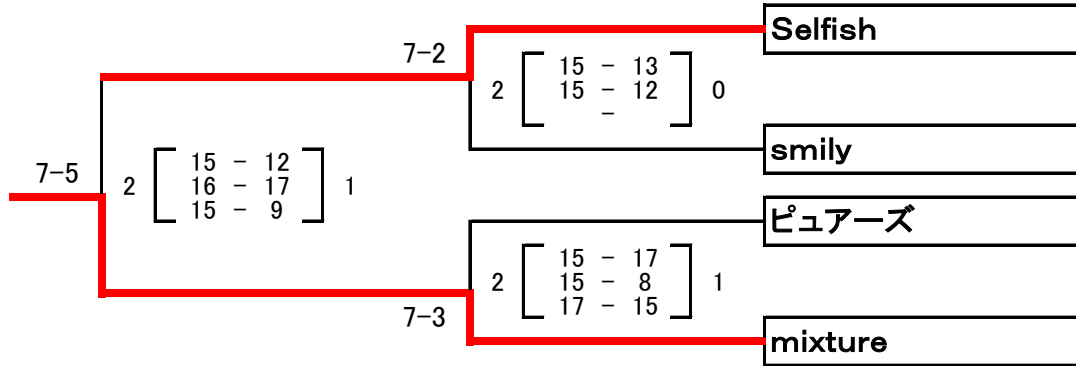

下位トーナメント戦 (予選リーグ戦3位・4位)

第7・8コート

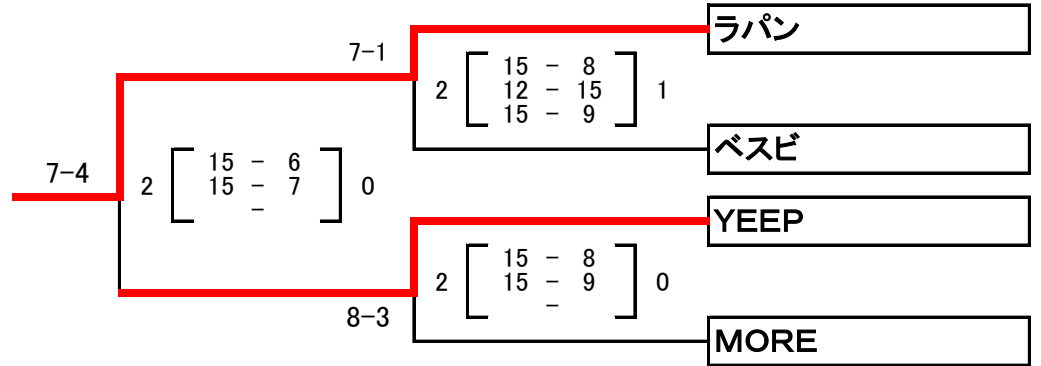

上位トーナメント優勝



上位トーナメント準優勝



下位トーナメント優勝



# 順位別トーナメント戦 (トリムⅡの部・2組)

上位トーナメント戦 (予選リーグ戦1位・2位)

第9コート

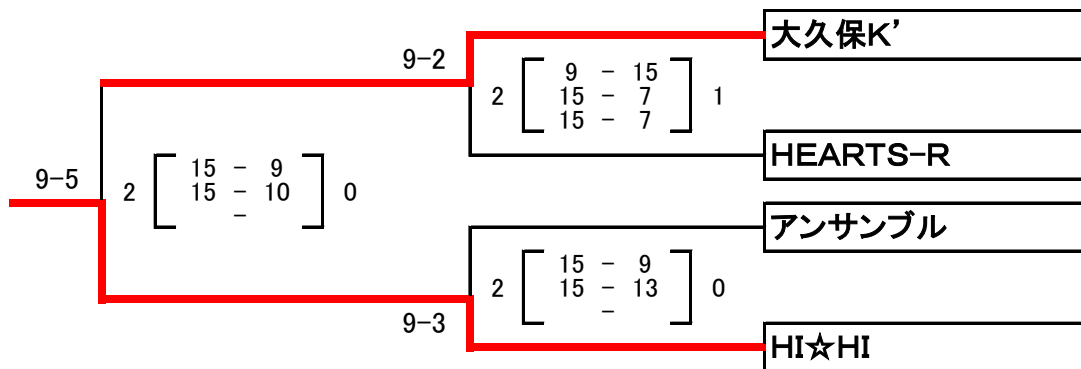

下位トーナメント戦 (予選リーグ戦3位・4位)

第9・10コート

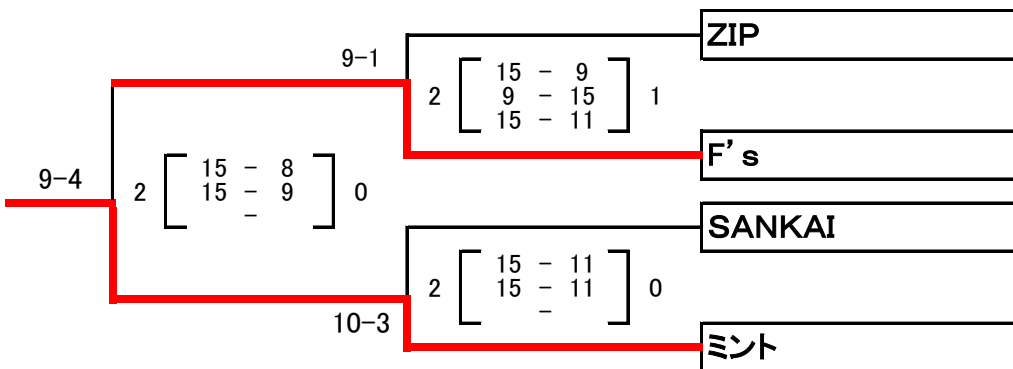

上位トーナメント優勝



上位トーナメント準優勝



下位トーナメント優勝



# 交流戦

