

第7回
teamTOPS ソフトバレーボール交流大会

対 戦 表

平成23年2月6日(日)

午前9時15分開会式

精華町立むくのきセンター

主催 teamTOPS

後援 特定非営利活動法人精華町体育協会
精華町ソフトバレーボール連盟

協賛 株式会社モルテン

大会上の注意及び諸連絡

1. 競技規則

- 1) (財)日本バレーボール協会制定の2010年度ソフトバレーボール競技規則に準じます。
- 2) 隣接するコートへボールが入った時は、ボールデットとし、危険のため選手はボールを追って隣接するコートへ入らないで下さい。
- 3) 隣接するコートからボールが入った時は、状況に応じてプレーを止めてノーカウントとします。

2. 試合方法

- 1) 試合は追い込み式で行います。
- 2) 予選リーグ戦・順位別トーナメント戦・交流戦とも3セットマッチで行います。
- 3) 公式練習は、各チーム初戦は合同3分間、その後は合同1分間とします。

3. 予選リーグ戦

- 1) 1ゾーンは6チームで構成します。
- 2) 予選リーグ戦は1チームあたり4試合を行い、各ゾーンで、1位から4位までのチームが順位別トーナメント戦に出場でき、1位と2位は上位トーナメント戦、3位と4位は下位トーナメント戦に進めます。5位から6位までのチームは交流戦を行います
- 3) 順位決定方法は、勝率の高いチーム、セット率の高いチーム、得点率の高いチームの順で決定します。得点率が同率の場合は、直接対決がある場合はその勝者、直接対決がない場合は該当チームの代表によるトスで決定します。

4. 順位別トーナメント戦・交流戦

- 1) 順位別トーナメント戦・交流戦は、各組の予選リーグ終了15分後より行います。組み合わせ試合順・コート・審判・補助員は、順位別トーナメント表・交流戦の試合順及び審判割表で確認しておいて下さい。

5. 審判・補助員

- 1) 予選リーグ戦は、審判割当表に基づき相互審判とします。
- 2) 順位別トーナメント戦・交流戦の第一試合は、順位別トーナメント表で(実線)で囲ったチーム(2チーム合同)が行い、第二試合以降は負けチームが行います。

6. 表彰

- 1) 予選リーグ戦で、勝利チームは試合ごとに景品(お菓子)を受け取れます。
- 2) 順位別トーナメント戦の上位トーナメント戦の1位と2位、下位トーナメント戦の1位のチームを表彰します。

7. その他

- 1) 前の試合の1セット終了時、審判・選手は当該コートに集合して下さい。
- 2) 笛やピブスの貸し出しは行っていないので事前にご準備願います。
- 3) 記録用紙へ確認のサインを行なった後では訂正はできません。
- 4) 体育館は二足制です。必ず上履きをご用意下さい。
- 5) 館内は全面禁煙で、指定の場所以外での喫煙は禁止します。なお、喫煙場所へは必ず下足に履き替えて移動して下さい。
- 6) アリーナ内の飲食は禁止します。景品のお菓子は観覧席で召し上がって下さい。
- 7) ゴミ等は各チームで責任をもって持ち帰り下さい。
- 8) お互いにルール・マナーを守り、プレーを楽しみましょう。

予選リーグ戦の組み合わせ表

第1コート	女性の部	1ゾーン
A	生駒市	ムーミン パパ
B	木津川市	With!
C	磯城郡	cinnamon
D	京田辺市	Very Berry
E	木津川市	チェリーレッズ
F	精華町	ばんぷー

第2コート	女性の部	2ゾーン
A	生駒市	Honey Boo
B	生駒市	ムーミン ママ
C	木津川市	コスモス
D	吹田市	プリママREMIX
E	生駒市	Piacere
F	木津川市	レインボー

第4コート	トリムの部(1組)	4ゾーン
A	京都市	櫻原クラブ
B	京都市	WORLD
C	東近江市	MARIO
D	松阪市	Gypsy
E	笠置町	かさぎ
F	木津川市	プレジャー

第5コート	トリムの部(1組)	5ゾーン
A	長岡京市	VALCE
B	枚方市	チーム中宮
C	京都市	K&M
D	可児市	ベスター
E	木津川市	サムズアップ
F	京都市	Beat

第6コート	トリムの部(1組)	6ゾーン
A	名張市	神龍
B	香芝市	二上(FUTAKAMI)
C	生駒市	Confianza
D	精華町	teamTOPS うさぎ
E	京都市	YEEP
F	奈良市	Festa

第7コート	トリムの部(2組)	7ゾーン
A	川西市	チームドラゴン
B	枚方市	アンジェリック
C	京都市	RAKUSHI
D	木津川市	ARK A
E	精華町	夢風船
F	京都市	Casablanca

第8コート	トリムの部(2組)	8ゾーン
A	木津川市	MINIX
B	京都市	レキップ
C	東近江市	HI HI
D	精華町	MIDWAY
E	松阪市	松阪クラブ
F	京都市	SNやっしやーず

第9コート	トリムの部(3組)	9ゾーン
A	精華町	PANCY
B	京都市	MIXED
C	木津川市	ARK B
D	枚方市	殿一ファイターズ
E	岐阜県	ビーパーズ
F	京都市	F s

第10コート	トリムの部(3組)	10ゾーン
A	京都市	N
B	京都市	SANKAI
C	生駒郡	なでしこ
D	生駒市	ジャスティス
E	津市	U・S・Y
F	精華町	teamTOPS 虎

コート図

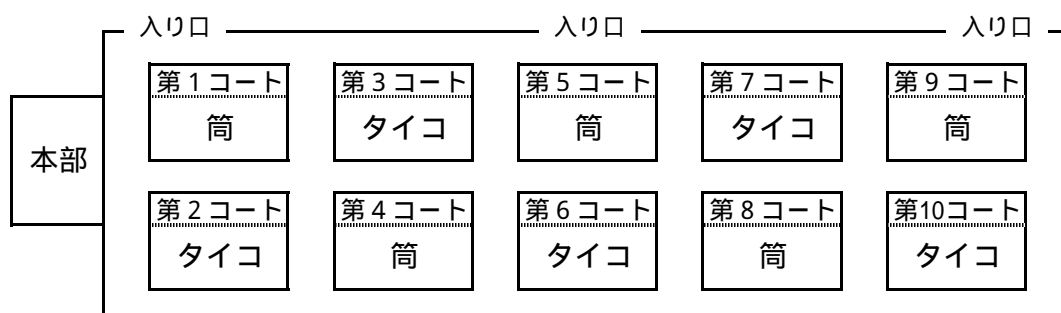

予選リーグ戦の試合順及び審判割表

第1コート		女性の部		1ゾーン		上位4位までが順位別トーナメント戦・5位6位は交流戦出場	
順番	組み合わせ				審判		
1	生駒市	ムーミン パパ	x	チェリーレッズ	木津川市	木津川市	With!
2	木津川市	With!	x	cinnamon	磯城郡	京田辺市	Very Berry
3	生駒市	ムーミン パパ	x	Very Berry	京田辺市	With!	With!
4	木津川市	With!	x	ばんぶー	精華町	生駒市	ムーミン パパ
30分休憩							
5	生駒市	ムーミン パパ	x	cinnamon	磯城郡	木津川市	チェリーレッズ
6	木津川市	チェリーレッズ	x	ばんぶー	精華町	磯城郡	cinnamon
7	生駒市	ムーミン パパ	x	With!	木津川市	京田辺市	Very Berry
8	京田辺市	Very Berry	x	チェリーレッズ	木津川市	生駒市	ムーミン パパ

第2コート		女性の部		2ゾーン		上位4位までが順位別トーナメント戦・5位6位は交流戦出場	
順番	組み合わせ				審判		
1	吹田市	プリママREMI X	x	Piacere	生駒市	生駒市	Honey Boo
2	生駒市	Honey Boo	x	ムーミン ママ	生駒市	吹田市	プリママREMI X
3	生駒市	Piacere	x	レインボー	木津川市	木津川市	コスモス
4	生駒市	Honey Boo	x	コスモス	木津川市	生駒市	Piacere
30分休憩							
5	生駒市	ムーミン ママ	x	レインボー	木津川市	生駒市	Honey Boo
6	生駒市	Honey Boo	x	プリママREMI X	吹田市	生駒市	ムーミン ママ
7	生駒市	ムーミン ママ	x	コスモス	木津川市	吹田市	プリママREMI X
8	生駒市	Honey Boo	x	Piacere	生駒市	生駒市	ムーミン ママ

第3コート		女性の部		1・2ゾーン			
順番	組み合わせ				審判		
1	京田辺市	Very Berry	x	ばんぶー	精華町	磯城郡	cinnamon
2	木津川市	コスモス	x	レインボー	木津川市	生駒市	Piacere
3	磯城郡	cinnamon	x	チェリーレッズ	木津川市	精華町	ばんぶー
4	生駒市	ムーミン ママ	x	プリママREMI X	吹田市	木津川市	レインボー
30分休憩							
5	木津川市	With!	x	Very Berry	京田辺市	精華町	ばんぶー
6	木津川市	コスモス	x	Piacere	生駒市	木津川市	レインボー
7	磯城郡	cinnamon	x	ばんぶー	精華町	木津川市	チェリーレッズ
8	吹田市	プリママREMI X	x	レインボー	木津川市	木津川市	コスモス

予選リーグ戦の試合順及び審判割表

第4コート		トリムの部・1組		4ゾーン		上位4位までが順位別トーナメント戦・5位6位は交流戦出場	
順番	組み合わせ					審判	
1	京都市	樫原クラブ	x	かさぎ	笠置町	東近江市	MARIO
2	松阪市	Gypsy	x	プレジャー	木津川市	京都市	樫原クラブ
3	京都市	WORLD	x	MARIO	東近江市	木津川市	プレジャー
4	京都市	樫原クラブ	x	Gypsy	松阪市	京都市	WORLD
5	東近江市	MARIO	x	かさぎ	笠置町	松阪市	Gypsy
6	京都市	WORLD	x	プレジャー	木津川市	笠置町	かさぎ
7	京都市	樫原クラブ	x	MARIO	東近江市	木津川市	プレジャー
8	京都市	WORLD	x	Gypsy	松阪市	東近江市	MARIO
9	笠置町	かさぎ	x	プレジャー	木津川市	松阪市	Gypsy
10	京都市	樫原クラブ	x	WORLD	京都市	笠置町	かさぎ
11	東近江市	MARIO	x	プレジャー	木津川市	京都市	WORLD
12	松阪市	Gypsy	x	かさぎ	笠置町	京都市	樫原クラブ

第5コート		トリムの部・1組		5ゾーン		上位4位までが順位別トーナメント戦・5位6位は交流戦出場	
順番	組み合わせ					審判	
1	長岡京市	VALCE	x	サムズアップ	木津川市	京都市	K&M
2	可児市	ベスター	x	Beat	京都市	長岡京市	VALCE
3	枚方市	チーム中宮	x	K&M	京都市	京都市	Beat
4	長岡京市	VALCE	x	ベスター	可児市	枚方市	チーム中宮
5	京都市	K&M	x	サムズアップ	木津川市	可児市	ベスター
6	枚方市	チーム中宮	x	Beat	京都市	木津川市	サムズアップ
7	長岡京市	VALCE	x	K&M	京都市	京都市	Beat
8	枚方市	チーム中宮	x	ベスター	可児市	京都市	K&M
9	木津川市	サムズアップ	x	Beat	京都市	可児市	ベスター
10	長岡京市	VALCE	x	チーム中宮	枚方市	木津川市	サムズアップ
11	京都市	K&M	x	Beat	京都市	枚方市	チーム中宮
12	可児市	ベスター	x	サムズアップ	木津川市	長岡京市	VALCE

第6コート		トリムの部・1組		6ゾーン		上位4位までが順位別トーナメント戦・5位6位は交流戦出場	
順番	組み合わせ					審判	
1	名張市	神龍	x	YEEP	京都市	生駒市	Confianza
2	精華町	teamTOPS うさぎ	x	Festa	奈良市	名張市	神龍
3	香芝市	二上(FUTAKAMI)	x	Confianza	生駒市	奈良市	Festa
4	名張市	神龍	x	teamTOPS うさぎ	精華町	香芝市	二上(FUTAKAMI)
5	生駒市	Confianza	x	YEEP	京都市	精華町	teamTOPS うさぎ
6	香芝市	二上(FUTAKAMI)	x	Festa	奈良市	京都市	YEEP
7	名張市	神龍	x	Confianza	生駒市	奈良市	Festa
8	香芝市	二上(FUTAKAMI)	x	teamTOPS うさぎ	精華町	生駒市	Confianza
9	京都市	YEEP	x	Festa	奈良市	精華町	teamTOPS うさぎ
10	名張市	神龍	x	二上(FUTAKAMI)	香芝市	京都市	YEEP
11	生駒市	Confianza	x	Festa	奈良市	香芝市	二上(FUTAKAMI)
12	精華町	teamTOPS うさぎ	x	YEEP	京都市	名張市	神龍

予選リーグ戦の試合順及び審判割表

第7コート		トリムの部・2組		7ゾーン		上位4位までが順位別トーナメント戦・5位6位は交流戦出場	
順番	組み合わせ					審判	
1	川西市	チームドラゴン	x	夢風船	精華町	京都市	RAKUSHI
2	木津川市	ARK A	x	Casablanca	京都市	川西市	チームドラゴン
3	枚方市	アンジェリック	x	RAKUSHI	京都市	京都市	Casablanca
4	川西市	チームドラゴン	x	ARK A	木津川市	枚方市	アンジェリック
5	京都市	RAKUSHI	x	夢風船	精華町	木津川市	ARK A
6	枚方市	アンジェリック	x	Casablanca	京都市	精華町	夢風船
7	川西市	チームドラゴン	x	RAKUSHI	京都市	京都市	Casablanca
8	枚方市	アンジェリック	x	ARK A	木津川市	京都市	RAKUSHI
9	精華町	夢風船	x	Casablanca	京都市	木津川市	ARK A
10	川西市	チームドラゴン	x	アンジェリック	枚方市	精華町	夢風船
11	京都市	RAKUSHI	x	Casablanca	京都市	枚方市	アンジェリック
12	木津川市	ARK A	x	夢風船	精華町	川西市	チームドラゴン

第8コート		トリムの部・2組		8ゾーン		上位4位までが順位別トーナメント戦・5位6位は交流戦出場	
順番	組み合わせ					審判	
1	木津川市	MINIX	x	松阪クラブ	松阪市	東近江市	HI HI
2	精華町	MIDWAY	x	SNやっしやーず	京都市	木津川市	MINIX
3	京都市	レキップ	x	HI HI	東近江市	京都市	SNやっしやーず
4	木津川市	MINIX	x	MIDWAY	精華町	京都市	レキップ
5	東近江市	HI HI	x	松阪クラブ	松阪市	精華町	MIDWAY
6	京都市	レキップ	x	SNやっしやーず	京都市	松阪市	松阪クラブ
7	木津川市	MINIX	x	HI HI	東近江市	京都市	SNやっしやーず
8	京都市	レキップ	x	MIDWAY	精華町	東近江市	HI HI
9	松阪市	松阪クラブ	x	SNやっしやーず	京都市	精華町	MIDWAY
10	木津川市	MINIX	x	レキップ	京都市	松阪市	松阪クラブ
11	東近江市	HI HI	x	SNやっしやーず	京都市	京都市	レキップ
12	精華町	MIDWAY	x	松阪クラブ	松阪市	木津川市	MINIX

第9コート		トリムの部・3組		9ゾーン		上位4位までが順位別トーナメント戦・5位6位は交流戦出場	
順番	組み合わせ					審判	
1	精華町	PANCY	x	ビーバース	岐阜県	木津川市	ARK B
2	枚方市	殿一ファイターズ	x	F s	京都市	精華町	PANCY
3	京都市	MIXED	x	ARK B	木津川市	京都市	F s
4	精華町	PANCY	x	殿一ファイターズ	枚方市	京都市	MIXED
5	木津川市	ARK B	x	ビーバース	岐阜県	枚方市	殿一ファイターズ
6	京都市	MIXED	x	F s	京都市	岐阜県	ビーバース
7	精華町	PANCY	x	ARK B	木津川市	京都市	F s
8	京都市	MIXED	x	殿一ファイターズ	枚方市	木津川市	ARK B
9	岐阜県	ビーバース	x	F s	京都市	枚方市	殿一ファイターズ
10	精華町	PANCY	x	MIXED	京都市	岐阜県	ビーバース
11	木津川市	ARK B	x	F s	京都市	京都市	MIXED
12	枚方市	殿一ファイターズ	x	ビーバース	岐阜県	精華町	PANCY

予選リーグ戦の試合順及び審判割表

第10コート		トリムの部・3組		10ゾーン		上位4位までが順位別トーナメント戦・5位6位は交流戦出場	
順番	組み合わせ				審判		
1	京都市	N	x	U・S・Y	津市	生駒郡	なでしこ
2	生駒市	ジャスティス	x	teamTOPS 虎	精華町	京都市	N
3	京都市	SANKAI	x	なでしこ	生駒郡	精華町	teamTOPS 虎
4	京都市	N	x	ジャスティス	生駒市	京都市	SANKAI
5	生駒郡	なでしこ	x	U・S・Y	津市	生駒市	ジャスティス
6	京都市	SANKAI	x	teamTOPS 虎	精華町	津市	U・S・Y
7	京都市	N	x	なでしこ	生駒郡	精華町	teamTOPS 虎
8	京都市	SANKAI	x	ジャスティス	生駒市	生駒郡	なでしこ
9	津市	U・S・Y	x	teamTOPS 虎	精華町	生駒市	ジャスティス
10	京都市	N	x	SANKAI	京都市	津市	U・S・Y
11	生駒郡	なでしこ	x	teamTOPS 虎	精華町	京都市	SANKAI
12	生駒市	ジャスティス	x	U・S・Y	津市	京都市	N

順位別トーナメント戦・交流戦の試合順及び審判割表

(注)第2試合以降の審判は、前の試合の負けチームでお願いします。

女性の部(上位)第1コート

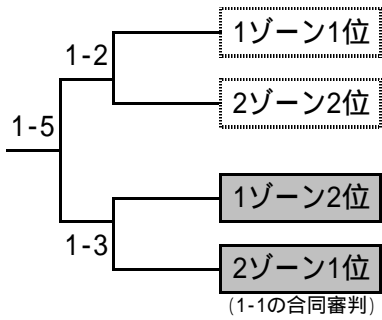

女性の部(下位)第1・2コート

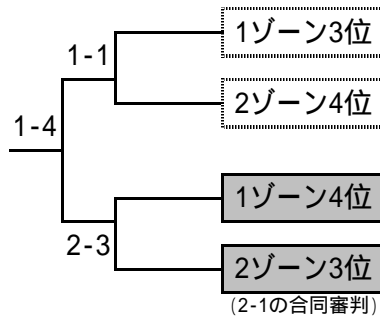

女性の部(交流戦)第2コート

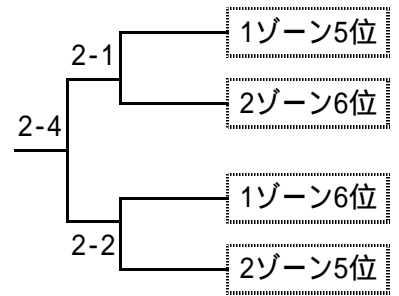

トリムの部・1組(上位)第4コート

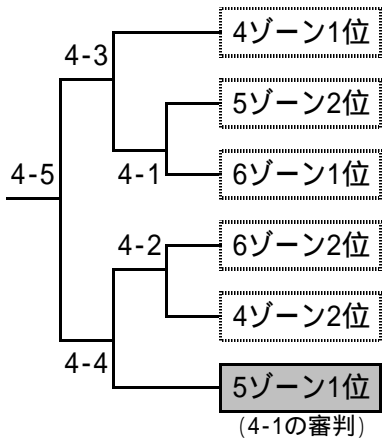

トリムの部・1組(下位)第5コート

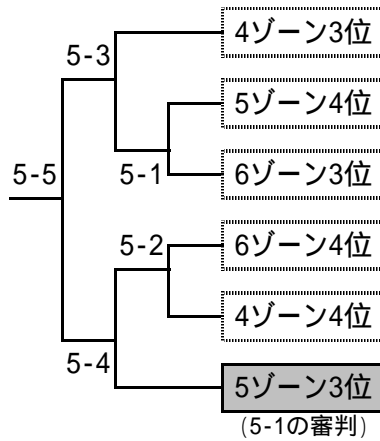

トリムの部・1組(交流戦)第6コート

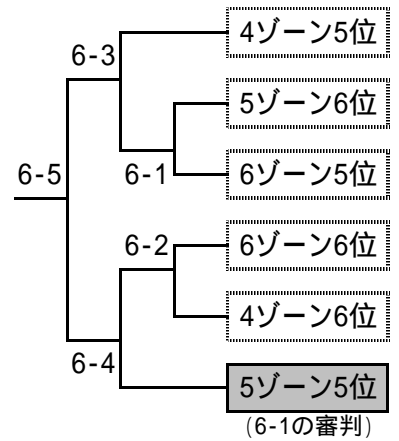

トリムの部・2組(上位)第7コート

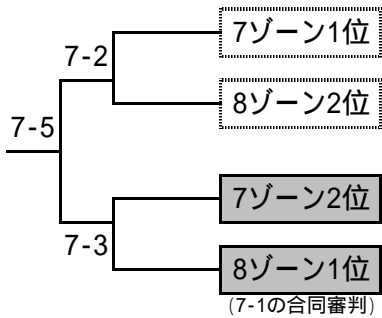

トリムの部・2組(下位)第7・8コート

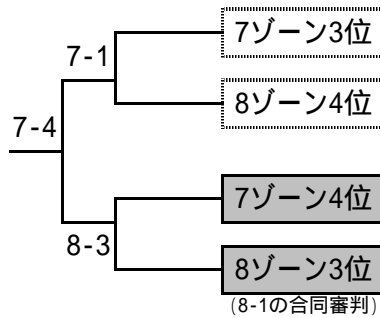

トリムの部・2組(交流戦)第8コート

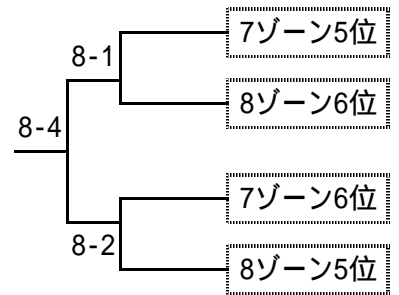

トリムの部・3組(上位)第9コート

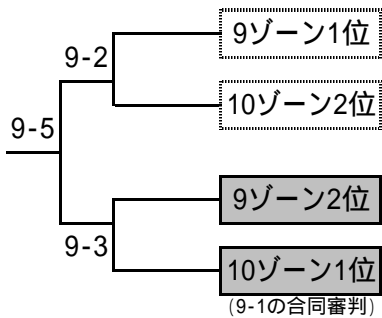

トリムの部・3組(下位)第9・10コート

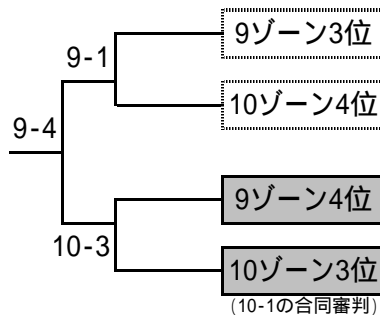

トリムの部・3組(交流戦)第10コート

